

年	月	日	更正者	更正記事	△
99	09	21	Huang	新增歐洲共同市場認證。	△
02	10	22	陳禹彰	變更安規,取消CSA,新增CUL安規	△

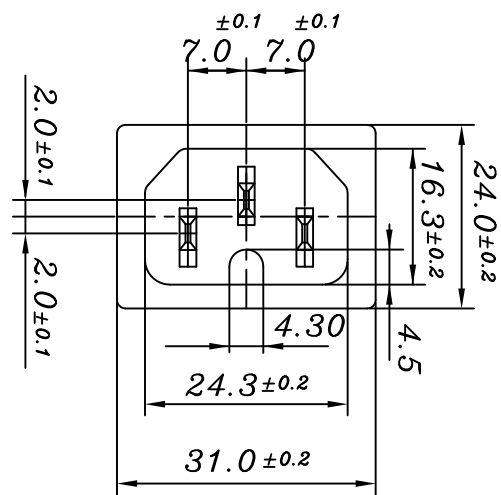

MOUNTING HOLE
PANET THICK : 0.8-3.0mm

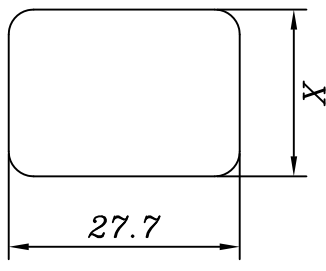

THICKNESS:
0.8-1.2t(X=20.0)
1.3-2.0t(X=20.2)
2.1-3.0t(X=20.4)

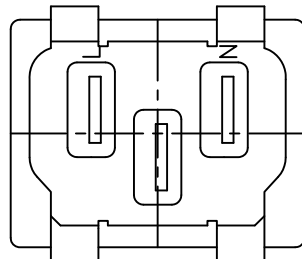
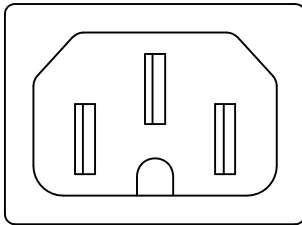
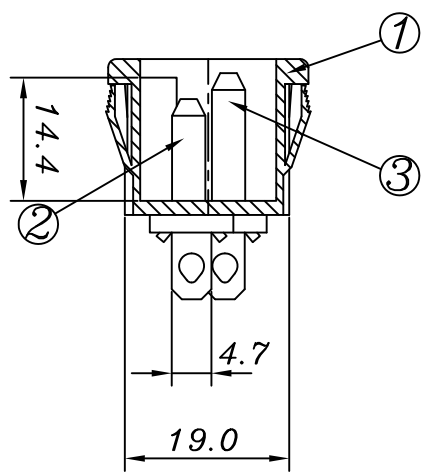
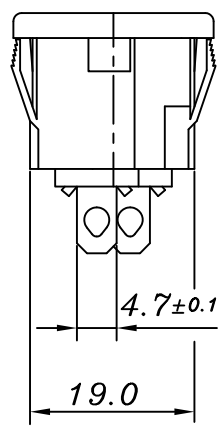
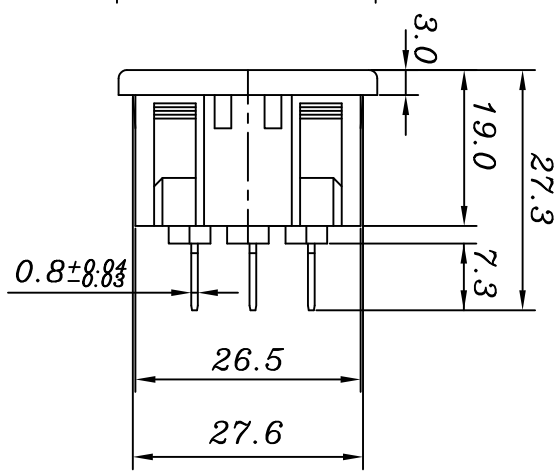

規格 SPECIFICATIONS

- 1. RATING : 10A 250VAC
15A 250VAC
- 2. WITHSTAND VOLTAGE : AC 2000V 1Min
- 3. INSULATION RESISTANCE : MORE THAN 100M (at DC 500V)
- △ 4. OPERATING TEMPERATURE : -25° C TO +85° C (MAX)
- 5. SAFETY :

3.	GROUNDING CONTACT	1	Bsp1-1/2H	2t	SN-PLATED	Q101-02A			
2.	CONTACT	2	Bsp1-1/2H	2t	SN-PLATED	Q101-03A			
1.	BODY	1	NYLON #66	94V-2					
編號	零件名稱	數量	材	質	規	格	加工處	理備	註
設計	W, JUNG-TA	841204	品名	JR-101S 系列承認圖		無註記公差	第三角法		請勿實測圖面
製圖	W, JUNG-TA	841204	品號	JR-101SGH		長度±0.3 角度±			
描圖	L, chun-ting	900227	圖號	A101-00H		比例	1:1	單位	MM
採購規範	JEC		捷森電子工業股份有限公司			檔案號碼	A101-00H		